

TELESTAR®

TOP 400



Návod k obsluze

Bedienungsanleitung · User manual · Manuel d'utilisation
Manuale d'uso · Manual de usuario · Handleiding · Příručka
Instrukcja obsługi · Használati útmutató · Manual de utilizare
Brukermanual · Användarmanual · Käyttöohje · Brugervejledning
Návod na použitie · Manual do utilizador
Ръководство за употреба · Navodila za uporabo
Upute za uporabu · Εγχειρίδιο χρήσης · Kasutusjuhend
Lietošanas pamācība · Naudojimo vadovas



Manual

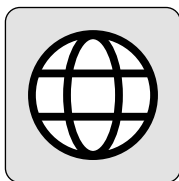

Languages

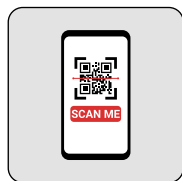

Scan me!

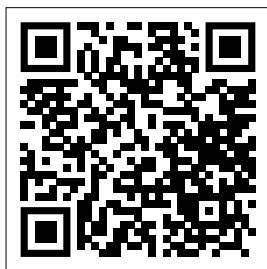

<https://www.telestar.de/support/dl/>

Obsah

1. Bezpečnostní pokyny	05
2. Obsah dodávky	05
3. Přehled a připojení	06
3.1 Pohled zepředu	06
3.2 Zadní strana	08
3.3 Dálkové ovládání	10
4. Přehled připojení	12
4.1 Připojení přes výstup AUX	12
4.2 Připojení přes optický výstup (S/PDIF)	13
5. Instalace	14
5.1 Obecný návod k obsluze	14
5.2 Příprava dálkového ovladače	14
5.3 Anténní připojení	15
5.4 Připojení k elektrické síti	15
5.5 Jazyk menu	15
5.6 Ochrana soukromí	15
5.7 Režim data a času	16
5.8 Časové pásmo GMT	16
5.9 Letní čas	17
5.10 Režim pohotovosti	17
5.11 Nastavení místního rádia	18
5.12 WiFi / Výběr sítě	19
6. Nastavení	20
6.1 Obecné ovládání	20
6.1.1 Tlačítko nabídky	20
6.1.2 Tlačítko Zpět	21
6.1.3 Seznam chutí	21
6.1.4 Tlačítko režimu	21
6.2 Systém	21
6.2.1 Jazyk	21
6.2.2 Datum / čas	22
6.2.3 Síť	22
6.2.4 Režim Hotel	23
6.2.5 Budík	24
6.2.6 Časovač nahrávání	25
6.2.7 Režim pohotovosti	25
6.2.8 Budík	26
6.2.10 Bluetooth	27
6.2.11 Nastavení deníku	27

Obsah

6.2.12	Místní rádiové zařízení	27
6.2.13	Zapojení USB flash disku.....	28
6.2.14	Ovládání hlasitosti (SPDIF Volume Switch).....	28
6.2.15	Aktualizace softwaru.....	28
6.2.16	Tovární nastavení	29
6.2.17	Verze.....	29
6.2.18	Prohlášení o ochraně osobních údajů.....	29
7.	Provoz.....	30
7.1	Rádio DAB+	30
7.1.1	Seznam vysílačů	30
7.1.2	Vyhledávání DAB.....	30
7.1.3	Ruční vyhledávání DAB	31
7.2	Internetové rádio	31
7.2.1	Vyhledávání internetových rozhlasových stanic	32
7.2.2	Ukládání rozhlasových stanic do seznamu oblíbených	32
7.3	Místní rozhlasové stanice.....	33
7.4	Provoz FM/UKW	34
7.5	Streamovací služby.....	34
7.6	UPnP	35
7.7	Přehrávání USB / multimédia	35
7.8	EQ (ekvalizér)	36
7.9	Počasí	37
7.10	Rádio jako přijímač Bluetooth	38
7.10.1	Vytvoření připojení Bluetooth.....	38
7.10.2	Přehrávání médií přes Bluetooth.....	38
7.10.3	Rádio jako vysílač Bluetooth	38
7.11	Nahrávání rozhlasových pořadů	40
8.	Provoz s aplikací	42
9.	Odstraňování chyb.....	43
9.	Skladování.....	44
10.	Technické údaje.....	45

1. Bezpečnostní pokyny

Obecná bezpečnost

Před prvním použitím si přečtěte tento návod a uschovejte jej. Nenechávejte zařízení bez dozoru v blízkosti dětí. Používejte jej pouze k určenému účelu.

Napájení

Používejte pouze dodaný nebo doporučený napájecí adaptér. Napájecí adaptér musí být nainstalován v blízkosti zařízení a musí být kdykoli snadno přístupný.

Provoz a prostředí

Před prvním použitím si přečtěte tento návod a uschovejte jej. Nenechávejte zařízení bez dozoru v blízkosti dětí. Používejte jej pouze k určenému účelu.

Bezdrátové připojení a rušení

Příjem Wi-Fi může být narušen stavebními překážkami, elektronickými zařízeními nebo zdroji rušení. Pro provoz internetového rádia je nutné stabilní Wi-Fi připojení s dostatečnou šířkou pásma.

Čištění a údržba

Před čištěním odpojte všechny kabely. Používejte suchý, měkký hadřík – nepoužívejte čisticí prostředky ani vodu. Zařízení smí otvírat a opravovat pouze kvalifikovaný personál.

Likvidace

Zařízení likvidujte v souladu s místními předpisy pro staré elektrické zařízení.

Baterie - nebezpečí výbuchu

Při nesprávné výměně baterie hrozí nebezpečí výbuchu. Používejte pouze stejný nebo ekvivalentní typ baterie. Baterie likvidujte v souladu s místními předpisy a způsobem šetrným k životnímu prostředí.

Vystavení vysokofrekvenčnímu záření

Tento přístroj splňuje požadavky na omezení vystavení vysokofrekvenčnímu záření. Během provozu dodržujte minimální vzdálenost 20 mm mezi uživatelem a anténou.

2. Obsah dodávky

- TELESTAR TOP 400
- Externí napájecí zdroj DC 5 V, 2 A
- Šroubovací teleskopická anténa
- Šroubovací vrhací anténa
- Dálkové ovládání včetně baterie (CR 2025)
- 1,5 m audio kabel 3,5 mm na Cinch (R/L/Coax)
- 1,5 m optický kabel (optický/Toslink)
- Návod k obsluze

3. Přehled a připojení

3.1 Pohled zepředu

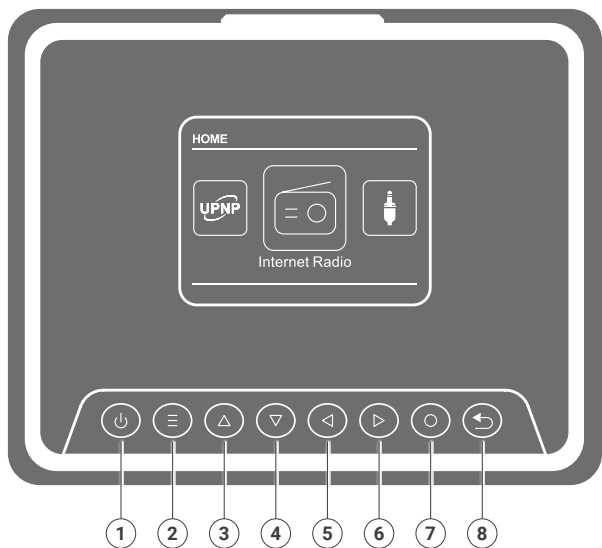

3. Přehled a připojení

- 1. Tlačítko zapnutí / vypnutí**
Krátkým stisknutím tohoto tlačítka zapnete zařízení nebo jej přepnete do pohotovostního režimu.
- 2. Nabídka**
Otevře nabídku zařízení.
- 3. Navigace nahoru**
Tímto tlačítkem se v nabídce pohybujete nahoru.
- 4. Navigace dolů**
Tímto tlačítkem se v nabídce pohybujete dolů.
- 5. Navigace doleva**
Tímto tlačítkem se pohybujete v nabídce doleva.
- 6. Navigace doprava**
Tímto tlačítkem se pohybujete v nabídce doprava.
- 7. Potvrzovací tlačítko (OK)**
Tlačítkem potvrzujete výběr.
- 8. Zpět**
Tímto tlačítkem se vrátíte o krok zpět v nabídce.

3. Přehled a připojení

3.2 Zadní strana

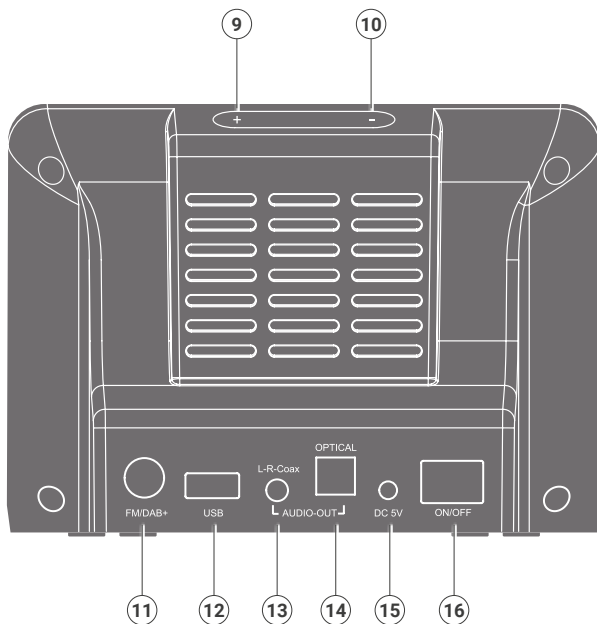

3. Přehled a připojení

9. Hlasitost (+)

Tímto tlačítkem zvýšíte hlasitost.

10. Hlasitost (-)

Tímto tlačítkem snížíte hlasitost.

11. FM/DAB+ anténa

Anténní konektor pro teleskopickou anténu, která je součástí dodávky.

12. USB konektor

Zde připojte zařízení k USB datovému nosiči, např. USB pevnému disku nebo USB flash disku, abyste mohli přehrávat nebo nahrávat hudební soubory.

13. AUX výstup

Zde pomocí 3,5 mm AUX kabelu s konektorem jack připojte zařízení k vaší stávající stereo soustavě. Výstup AUX umožňuje přenos zvukového signálu do externích zesilovačů nebo reproduktorových systémů.

14. Optický digitální audio výstup (S/PDIF)

Pokud používáte externí hi-fi zesilovač, který má odpovídající optický digitální vstup, připojte konektor SPDIF OUT k optickému vstupu SPDIF tohoto zesilovače.

15. Připojení napájecího zdroje

Připojte zařízení k této zásuvce pomocí napájecího zdroje (součást dodávky), aby bylo zařízení napájeno.

16. Vypínač

Tímto vypínačem zařízení zapínáte a vypínáte. Pomocí tohoto vypínače je zařízení zcela odpojeno od napájení.

3. Přehled a připojení

3.3 Dálkové ovládání

Rádio lze ovládat buď pomocí tlačítek na přístroji, nebo pomocí dálkového ovladače. Dálkový ovladač je pohodlnější a jednodušší způsob ovládání přístroje.



3. Přehled a připojení

- 1. Pohotovostní režim** Stisknutím tohoto tlačítka zapnete zařízení nebo jej přepnete do pohotovostního režimu.
- 2. Mode** Přepíná mezi různými režimy.
- 3. Ztlumení zvuku** Vypne zvuk zařízení.
- 4. EQ (funkce ekvalizéru)** Toto tlačítko slouží k aktivaci funkce ekvalizéru a změně individuálních nastavení zvuku.
- 5. Zpět** Tímto tlačítkem se v menu vrátíte o krok zpět.
- 6. Navigace** nahoru/dolů - vpravo/vlevo / hlasitost VOL+ -
Tyto tlačítka slouží k navigaci v nabídce.
Tlačítka slouží ke snížení nebo zvýšení hlasitosti.
- 7. Vstup/OK** Toto tlačítko použijte k potvrzení zadání nebo výběru.
- 8. LIST/Seznam programů** Toto tlačítko slouží k otevření seznamu oblíbených stanic nebo k přidání vybrané rozhlasové stanice do seznamu oblíbených stanic.
- 9. FAV+** Toto tlačítko slouží k přidání vybrané rozhlasové stanice do seznamu oblíbených stanic.
- 10. Ovládání a výběr skladby přes USB, UPnP, média**
- 11. ⏪** Výběr předchozího titulu / rychlý zpětný posun
 - Zastaví přehrávání
 - ▶▶ Spustí nebo pozastaví přehrávání
 - ▶▶ Výběr dalšího titulu / rychlý posun vpřed
- 12. INFO** Zobrazuje informace o aktuálním rozhlasovém programu.
- 13. MENU** Tímto tlačítkem zobrazíte nabídku zařízení.
- 14. Rec** Spustí nahrávání aktuálního rozhlasového programu na připojené USB paměťové zařízení. Podržte tlačítko déle než 2 sekundy, aby se otevřelo menu časovače pro časově řízené nahrávání.
- 15. Nummerntasten** Zur direkten Zifferneingabe.
- 16. číselné klávesy** Pro přímé zadávání čísel.
- 17. VOL + / VOL -** Pomocí těchto tlačítek můžete zvýšit nebo snížit hlasitost.
- 18. SLEEP** Stisknutím tohoto tlačítka nastavíte časovač vypnutí. Rádio se po uplynutí nastavené doby přepne do pohotovostního režimu.

4. Přehled připojení

4.1 Připojení přes výstup AUX

Jelikož zařízení nemá integrované reproduktory, je nutné jej připojit k externímu audio systému.

K tomu použijte výstup AUX (3,5 mm jack) a připojte jej ke vstupu AUX nebo LINE-IN (Cinch L/R) vašeho zesilovače nebo reproduktorového systému.



4. Přehled připojení

4.2 Připojení přes optický výstup (S/PDIF)

Jelikož zařízení nemá integrované reproduktory, je nutné jej připojit k externímu audio systému.

K tomu použijte optický digitální výstup (S/PDIF) a připojte jej k optickému digitálnímu vstupu (TOSLINK / S/PDIF) vašeho zesilovače nebo zvukového systému.



5. Instalace

5.1 Obecný návod k obsluze

- Zařízení zapněte nebo vypněte pomocí tlačítka Standby na zařízení nebo na dálkovém ovladači.
- K zvýšení hlasitosti můžete použít tlačítko VOL+ na dálkovém ovladači nebo otočit knoflíkem na zařízení.
- Pomocí tlačítka VOL- na dálkovém ovladači nebo otočením knoflíku na zařízení můžete hlasitost snížit.
- K výběru položek v nabídce můžete použít tlačítka ▲▼◀▶ nebo otočný knoflík.
- Výběr potvrďte tlačítkem OK na dálkovém ovladači nebo stisknutím ovladače na zařízení.

5.2 Příprava dálkového ovladače

- Odstraňte pojistku baterie na dálkovém ovladači. K tomu vytáhněte plastovou úchytku na bateriovém prostoru dálkového ovladače. Tím se vytvoří kontakt s baterií.
- Chcete-li vyměnit baterii dálkového ovladače, stiskněte tlačítko na zadní straně dálkového ovladače označené „PUSH“.
- Poté vytáhněte přihrádku na baterie z dálkového ovladače. Vyměňte baterii a vložte novou baterii stejného typu.
- Dbejte na správnou polaritu baterie!
- Zasuňte přihrádku na baterie zpět do dálkového ovladače, až zapadne.



5. Instalace

5.3 Anténní připojení

Připojte dodané antény k příslušným konektorům na zadní straně přístroje. Kabelová anténa dodaná v balení zajišťuje nejlepší příjem v režimu DAB+/FM/UKW.

5.4 Připojení k elektrické síti

Připojte dodaný síťový adaptér k příslušnému konektoru na zadní straně zařízení a zapojte jej do zásuvky 230 V.

Poté stiskněte vypínač na zadní straně zařízení, aby se aktivovalo napájení.

Poté zapněte rádio pomocí tlačítka Standby na dálkovém ovladači nebo na zařízení.



5.5 Jazyk menu

Pomocí tlačítek ▲▼ na dálkovém ovladači vyberte jazyk nabídky. Potvrďte preferovaný jazyk nabídky tlačítkem OK na dálkovém ovladači.



5.6 Ochrana soukromí

V dalším kroku musíte přijmout prohlášení o ochraně osobních údajů a soukromí. Před potvrzením si jej prosím pečlivě přečtěte. Prohlášení si můžete také prohlédnout a stáhnout zde:

<https://www.telestar.de/security>

5. Instalace

5.7 Režim data a času

Zde vyberte, jak má rádio synchronizovat čas. K výběru použijte tlačítka ▲▼ na dálkovém ovladači. Výběr potvrďte tlačítkem OK na dálkovém ovladači nebo stisknutím tlačítka na zařízení.

Závodní nastavení zařízení je takové, že čas se nastavuje automaticky. Pokud je zařízení připojeno k internetu přes síť, čas a datum se synchronizují automaticky. Není tedy nutné nastavovat čas ručně. Tato nastavení můžete kdykoli změnit v hlavním menu v části Systém.

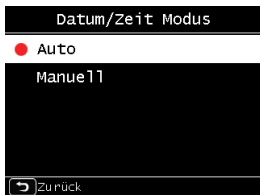

5.8 Časové pásmo GMT

Zde vyberte své časové pásmo. Pro Německo a většinu evropských zemí vyberte GMT + 1:00.



5. Instalace

5.9 Letní čas

V této položce menu jsou k dispozici tři možnosti: Aktivní (letní čas), Neaktivní (zimní čas) a Auto (automatické přepínání mezi letním a zimním časem). Pomocí tlačítek ▲▼ na dálkovém ovladači provedte výběr a potvrďte tlačítkem OK nebo stisknutím tlačítka na zařízení.



5.10 Režim pohotovosti

Zde nastavíte, zda se má zobrazovat čas, když je rádio v pohotovostním režimu.

Pomocí tlačítek ▲▼ na dálkovém ovladači provedte výběr. Výběr potvrďte tlačítkem OK na dálkovém ovladači nebo stisknutím tlačítka na zařízení.

Pokud zvolíte pohodlný pohotovostní režim (pohotovostní režim s zobrazením času a data), mírně se zvýší spotřeba energie zařízení. Upozorňujeme, že funkce budíku je v pohotovostním režimu ECO deaktivována, protože čas se neaktualizuje.



5. Instalace

5.11 Nastavení místního rádia

Vyberte svůj kontinent a poté svou zemi, abyste získali přístup k internetovým rozhlasovým vysíláním svých místních stanic.

K výběru použijte tlačítka ▲▼ na dálkovém ovladači. K potvrzení použijte tlačítko OK na dálkovém ovladači nebo stiskněte tlačítko na zařízení.

Lokale Einstellungen

● Lokale Stadt(Auto)

Afrika

Asien

Europa

Nordamerika

↩ Zurück

Lokale Einstellungen

Bulgarien

Dänemark

Deutschland

Estland

Färöer Inseln

↩ Zurück

5. Instalace

5.12 WiFi / Výběr sítě

V dalším kroku se zobrazí všechny dostupné WiFi sítě, které se nacházejí v dosahu zařízení. Vyberte síť, ke které se chcete připojit, a potvrďte tlačítkem OK. Zadejte heslo WiFi.

Pomocí tlačítek ▲▼ na dálkovém ovladači nebo otočného knoflíku na zařízení vyberte znak a pomocí tlačítka ► přejděte dopředu. Potvrďte stisknutím tlačítka OK.

Upozorňujeme, že registrace routeru může chvíli trvat.



6. Nastavení

6.1 Obecné ovládání

6.1.1 Tlačítko nabídky

Podržte stisknuté tlačítko Menu na zařízení nebo na dálkovém ovladači. Bez ohledu na aktuální nastavení zařízení se tím vždy vrátíte do hlavního menu.

Pomocí tlačítek ◀▶ nebo otočného knoflíku na zařízení procházejte hlavní menu. Hlavní menu lze rozdělit do následujících podbodů:

INTERNETRADIO	LOKALRADIO	DAB/DAB+	FM
Cloud-Musik	UPnP	MULTIMEDIA	EQUALIZER
SYSTEM	WETTER	BLUETOOTH	

Pomocí tlačítek ◀▶ nebo otočného knoflíku můžete vybírat jednotlivé položky v nabídce.

Výběr potvrďte tlačítkem OK na dálkovém ovladači nebo otočným knoflíkem na zařízení.

6. Nastavení

6.1.2 Tlačítko Zpět

Stiskněte tlačítko „Zpět“, abyste se vždy vrátili o krok zpět.

6.1.3 Seznam chutí

Pokud v režimu rádia stisknete tlačítko „List“, zobrazí se seznam všech rozhlasových stanic nalezených při vyhledávání.

6.1.4 Tlačítko režimu

Pomocí tlačítka Mode můžete přepínat mezi různými provozními režimy zařízení.

6.2 Systém

Stiskněte tlačítko Menu na dálkovém ovladači nebo na zařízení a pomocí tlačítek ◀▶ vyberte v nabídce položku Systém.

Stiskněte tlačítko OK na dálkovém ovladači nebo tlačítko na zařízení, abyste potvrdili výběr. V této části nabídky můžete měnit jednotlivá nastavení zařízení.



6.2.1 Jazyk

Pomocí tlačítek ▲▼ na dálkovém ovladači nebo otočného ovladače na zařízení vyberte požadovaný jazyk nabídky. Stisknutím tlačítka OK na dálkovém ovladači nebo otočného ovladače na zařízení vyberte požadovaný jazyk.

6. Nastavení

6.2.2 Datum / čas

K výběru použijte tlačítka ▲▼◀▶ na dálkovém ovladači. K potvrzení použijte tlačítko OK na dálkovém ovladači nebo stiskněte tlačítko na zařízení.

Závodní nastavení zařízení umožňuje automatické nastavení času. Pokud je zařízení připojeno k internetu prostřednictvím sítě, čas a datum se synchronizují automaticky. Není tedy nutné nastavovat čas ručně.



6.2.3 Síť

Aby zařízení fungovalo jako internetové rádio, musí být připojeno k síti s přístupem na internet.

Pokud jste tak již neučinili při prvním nastavení, můžete v této položce menu nastavit síťové připojení.

Stiskněte tlačítko MENU na dálkovém ovladači nebo na zařízení a pomocí tlačítek ◀▶ na dálkovém ovladači nebo na zařízení a pomocí tlačítek na dálkovém ovladači nebo otočného knoflíku na zařízení vyberte v nabídce položku Systém. Potvrďte výběr tlačítkem OK na dálkovém ovladači nebo otočným knoflíkem na zařízení. V nabídce vyberte pomocí tlačítek ▲▼ na dálkovém ovladači položku Síť.



6. Nastavení

Potvrďte výběr tlačítkem OK na dálkovém ovladači nebo otočným knoflíkem na zařízení. Pomocí tlačítek ▲▼ na dálkovém ovladači vyberte síť, ke které se chcete připojit, a potvrďte tlačítkem OK.

Zadejte heslo WiFi. Pomocí tlačítek ▲▼ na dálkovém ovladači nebo otočným knoflíkem na zařízení vyberte znak a poté tlačítkem ► přejděte dopředu. Potvrďte stisknutím tlačítka OK.



Upozorňujeme, že registrace routeru může chvíli trvat.

6.2.4 Režim Hotel

U tohoto rádia můžete aktivovat hotelový režim. Je-li hotelový režim zapnutý, jsou určitá nastavení – jako například obnovení továrního nastavení, obecná nastavení zařízení nebo maximální hlasitost – chráněna přístupovým kódem, který si sami nastavíte.

Při prvním spuštění hotelového režimu musíte nastavit přístupový kód. Tento kód si pečlivě zapamatujte, protože jeho ztráta může vést k omezení přístupu.

V nabídce Hotelový režim máte k dispozici tři podnabídky:

- Zapnout/vypnout – aktivace nebo deaktivace hotelového režimu
- Změnit heslo – změna přístupového kódu
- Maximální hlasitost – nastavení omezení hlasitosti

6. Nastavení

6.2.5 Budík

Zařízení lze použít jako rádiobudík. V této položce menu můžete nastavit až 5 časů buzení. Chcete-li nastavit budík, postupujte následovně:

- Stiskněte tlačítko MENU na dálkovém ovladači nebo na přístroji a v nabídce pomocí tlačítek ◀ ▶ na dálkovém ovladači nebo otočným knoflíkem na přístroji vyberte možnost **Systém**.
- Pomocí tlačítek ▲▼ na dálkovém ovladači nebo otočným knoflíkem na přístroji vyberte v nabídce položku **Budík** a potvrďte tlačítkem OK na dálkovém ovladači nebo otočným knoflíkem na přístroji.

Vyberte jeden z 5 dostupných alarmů a potvrďte stisknutím tlačítka na zařízení nebo tlačítka OK na dálkovém ovladači.

Aktivujte budík pomocí řádku **Status**.

V dalším řádku nastavte čas budíku. K tomu použijte číselný blok na dálkovém ovladači nebo otočný knoflík na zařízení. Vaše zadání musíte potvrdit tlačítkem OK.

V řádku **Režim** nastavte intervaly opakování. Můžete se rozhodnout, zda se budík má aktivovat jednou, denně, v pracovní dny nebo pouze o víkendech v nastavený čas.

V dalším řádku nastavte hlasitost budíku.

V řádku **Zvuk** můžete vybrat zvuk nebo rozhlasovou stanici DAB+, internetovou nebo FM, která se má přehrávat.



6. Nastavení

Vezměte prosím na vědomí, že pokud zvolíte možnost Rádiová stanice, musí být pro vybraný režim příjmu uložena alespoň jedna oblíbená stanice.

Chcete-li alarm vypnout, stiskněte tlačítko ON/OFF na dálkovém ovladači nebo na zařízení. Chcete-li aktivovat funkci opakovaného buzení, stiskněte libovolné tlačítko na zařízení (kromě tlačítka Standby). Budík se tím na 5 minut vypne. Po 5 minutách se budík znovu aktivuje. Chcete-li budík deaktivovat až do následujícího dne, stiskněte tlačítko ON/OFF na zařízení.

6.2.6 Časovač nahrávání

V tomto menu uvidíte přehled časovačů nahrávání.

6.2.7 Režim pohotovosti

Pomocí této funkce můžete nastavit displej v pohotovostním režimu.

Pomocí tlačítek ▲▼ na dálkovém ovladači nebo otočného knoflíku na zařízení vyberte v nabídce možnost Pohotovostní režim a potvrďte stisknutím tlačítka OK na dálkovém ovladači nebo otočného knoflíku na zařízení.

Vyberte požadovanou funkci a potvrďte stisknutím tlačítka nebo tlačítka OK na dálkovém ovladači.



Eco-Standby

V tomto režimu spotřebovává zařízení v pohotovostním režimu velmi málo energie. V tomto pohotovostním režimu se nezobrazuje čas. Aplikace Soundmate není schopna zařízení v režimu Eco-Standby probudit.

Komfortní pohotovostní režim

V tomto režimu se čas v pohotovostním režimu zobrazuje, pokud zařízení vypnete tlačítkem pohotovostního režimu. Tím se mírně zvýší spotřeba energie. Režim Eco-Standby se aktivuje podržením tlačítka pohotovostního režimu.

Automatický pohotovostní režim

V tomto režimu se zařízení po určité době automaticky přepne do pohotovostního režimu, pokud během této doby nedojde k žádné obsluze.

6. Nastavení

6.2.5 Budík

Zařízení lze použít jako rádiobudík. V této položce menu můžete nastavit až 5 časů buzení. Chcete-li nastavit budík, postupujte následovně:

- Stiskněte tlačítko MENU na dálkovém ovladači nebo na přístroji a v nabídce pomocí tlačítek ◀ ▶ na dálkovém ovladači nebo otočným knoflíkem na přístroji vyberte možnost **Systém**.
- Pomocí tlačítek ▲▼ na dálkovém ovladači nebo otočným knoflíkem na přístroji vyberte v nabídce položku **Budík** a potvrďte tlačítkem OK na dálkovém ovladači nebo otočným knoflíkem na přístroji.

Vyberte jeden z 5 dostupných alarmů a potvrďte stisknutím tlačítka na zařízení nebo tlačítka OK na dálkovém ovladači.

Aktivujte budík pomocí řádku **Status**.

V dalším řádku nastavte čas budíku. K tomu použijte číselný blok na dálkovém ovladači nebo otočný knoflík na zařízení. Vaše zadání musíte potvrdit tlačítkem OK.

V řádku **Režim** nastavte intervaly opakování. Můžete se rozhodnout, zda se budík má aktivovat jednou, denně, v pracovní dny nebo pouze o víkendech v nastavený čas.

V dalším řádku nastavte hlasitost budíku.

V řádku **Zvuk** můžete vybrat zvuk nebo rozhlasovou stanici DAB+, internetovou nebo FM, která se má přehrávat.



6. Nastavení

Dále zde můžete aktivovat noční režim. V tomto režimu se zařízení zcela vypne a v nastavený čas se automaticky znovu zapne. Vyberte noční režim a potvrďte volbou OK.

V bodě Spínač můžete noční režim zapnout nebo vypnout.

Poté se vraťte o krok zpět, abyste nastavili čas spuštění a ukončení. Jako čas spuštění nebo ukončení lze nastavit pouze celé hodiny.

6.2.10 Bluetooth

Pomocí tohoto nastavení můžete konfigurovat režim připojení Bluetooth a zjistit dostupné přijímací zařízení Bluetooth, abyste mohli rádio používat jako mediální server pro přenosové funkce.

Další informace naleznete v bodě „6.11 Rádio jako přijímač Bluetooth“.

6.2.11 Nastavení deníku

Pomocí tohoto nastavení můžete určit, zda se při příjmu DAB+ mají zobrazovat textové informace Journaline.

Nastavte přepínač na POLOŽKU ANO nebo NE, aby se zobrazení aktivovalo nebo deaktivovalo.

Pomocí druhého přepínače „Automaticky otevřít“ můžete vybrat, zda se informace mají zobrazovat automaticky, nebo pouze ručně, jakmile jsou k dispozici.

6.2.12 Místní rádiové zařízení

Pomocí této funkce nastavíte region pro výběr místního rádia.

1. V nabídce vyberte možnost Nastavení místního rádia a potvrďte volbou OK.
2. Vyberte možnost Výběr země a stiskněte tlačítko OK.
3. V zobrazeném seznamu máte dvě možnosti:
 - Místní město (Auto) – Rádio automaticky zjistí vaši polohu a vybere vhodné místní stanice.
 - Výběr země – Vyberte svou zemi ze seznamu.

Procházejte pomocí tlačítek ▲▼ na dálkovém ovladači nebo otočným knoflíkem na zařízení a potvrďte volbu tlačítkem OK.

6. Nastavení

6.2.13 Zapojení USB flash disku

Hier können Sie festlegen, wie das Gerät reagieren soll, wenn ein USB-Stick oder eine Festplatte angeschlossen wird. Wenn Sie „Multimedia starten“ aktivieren, wechselt das Gerät nach dem Einstecken automatisch in das Multimedia-Menü.

6.2.14 Ovládání hlasitosti (SPDIF Volume Switch)

Pomocí této funkce můžete nastavit, zda se ovládání hlasitosti rádia vztahuje také na digitální výstup SPDIF. Je-li tato možnost aktivována, hlasitost signálu SPDIF se reguluje společně s výkonem zařízení. Je-li deaktivována, zařízení vysílá signál SPDIF s konstantní, neměnnou úrovní – ideální při připojení k externímu zesilovači nebo soundbaru.

6.2.15 Aktualizace softwaru

Prostřednictvím rozhraní USB můžete aktualizovat operační software svého zařízení. Aktuální verzi najdete na www.telestar.de. Rozbalte stažený soubor, zkopírujte jej na paměťové médium a připojte jej k USB portu.

Aktualizaci lze provést také prostřednictvím síťového připojení – k tomu vyberte možnost „Přes síť“.

V podnabídce „Auto Upgrade“ můžete aktivovat automatické aktualizace.

Zařízení při každém zapnutí zkontroluje, zda je k dispozici nový software. Pokud je nalezena aktualizace, můžete potvrdit instalaci. Funkce „Auto-Upgrade“ je již z výroby aktivována.

6. Nastavení

6.2.16 Tovární nastavení

V tomto menu můžete obnovit tovární nastavení zařízení.

V menu Systém vyberte položku Tovární nastavení a potvrďte tlačítkem OK na dálkovém ovladači nebo otočným knoflíkem na zařízení. Poté potvrďte tlačítkem OK, pokud chcete obnovení provést, nebo vyberte Zrušit, aby se proces ukončil.

Resetováním se vymažou všechna osobní nastavení, uložené stanice a seznamy oblíbených stanic a zařízení se vrátí do stavu při dodání. Zařízení se poté automaticky restartuje.

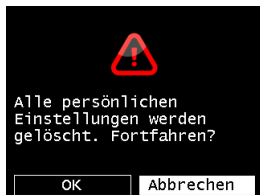

6.2.17 Verze

Tato část nabídky poskytuje informace o aktuální verzi firmwaru nainstalovaného v zařízení. Pomocí tlačítek ▲▼ na dálkovém ovladači nebo otočného knoflíku na zařízení vyberte nastavení Verze v nabídce Systém a poté potvrďte stisknutím tlačítka OK na dálkovém ovladači nebo otočného knoflíku na zařízení.

6.2.18 Prohlášení o ochraně osobních údajů

V tomto menu máte k dispozici dvě funkce:

- Soukromí - zobrazí kompletní prohlášení o ochraně osobních údajů přímo na zařízení.
- Exportovat na USB flash disk - exportuje soubory protokolu na připojený USB flash disk.

7. Provoz

7.1 Rádio DAB+

V tomto režimu rádia můžete přijímat digitálně vysílané rozhlasové stanice. Stiskněte tlačítko MENU na dálkovém ovladači nebo použijte tlačítka ◀▶ na přístroji k výběru položky menu DAB/DAB+.

Pro potvrzení výběru stiskněte tlačítko OK na dálkovém ovladači nebo otočný knoflík na přístroji.

7.1.1 Seznam vysílačů

Stiskněte tlačítko „List“ pro zobrazení seznamu DAB stanic daného vysílače. Na základě tohoto seznamu stanic můžete nyní vybrat požadovanou stanici.

Upozorňujeme, že seznam DAB stanic je k dispozici pouze v případě, že bylo předtím úspěšně provedeno vyhledávání DAB stanic.

7.1.2 Vyhledávání DAB

Chcete-li provést automatické vyhledávání stanic v režimu DAB, stiskněte tlačítko Zpět, případně několikrát.

Pokud rádio ještě nemá uložené žádné programy v režimu DAB, vyhledávání se spustí automaticky, jakmile rádio přepnete do režimu příjmu DAB.

Přejděte na řádek automatického vyhledávání stanic a potvrďte stisknutím tlačítka Enter/OK na dálkovém ovladači nebo otočením knoflíku na přístroji.

Rádio nyní automaticky vyhledá všechny přijímatelné digitální rozhlasové stanice a uloží je do seznamu stanic.

Číslo na pravé straně ukazuje počet nalezených rozhlasových stanic. Po úspěšném vyhledání začne rádio přehrávat první nalezenou stanici.

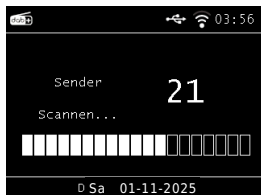
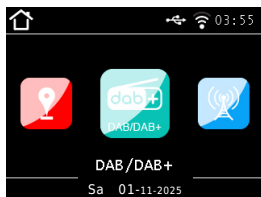

7. Provoz

7.1.3 Ruční vyhledávání DAB

Můžete také ručně vyhledávat stanice DAB. K tomu musíte znát vysílací frekvenci. V této části menu vyberte požadovanou frekvenci stanice a potvrďte výběr tlačítkem OK.

7.2 Internetové rádio

Pomocí tlačítek ◀▶ v hlavním menu vyberte Internetové rádio a potvrďte tlačítkem OK na dálkovém ovladači nebo tlačítkem OK na přístroji. Jakmile přepnete do režimu internetového rádia, zobrazí se vám přehled. Zde máte k dispozici různé seznamy.

Seznam oblíbených

V tomto seznamu se zobrazují všechny individuálně uložené rozhlasové stanice. Jak přidat oblíbené položky je popsáno v části „7.2.3 Ukládání rozhlasových stanic do seznamu oblíbených položek“.

Rádio

Zde máte k dispozici různé seznamy rozhlasových programů. V nabídce „Hledat“ můžete vyhledávat konkrétní rozhlasové stanice. Pomocí „Filtru“ můžete stanice omezit podle místa, jazyka nebo žánru.

Podcasty

Zde si můžete vybrat z řady rozhlasových podcastů.

Naposledy poslouchané

Tento seznam zobrazuje 40 naposledy vámi vybraných rozhlasových stanic.

Přidat novou rozhlasovou stanici

Pomocí této funkce můžete vyhledat konkrétní rozhlasovou stanici a přidat ji do oblíbených.

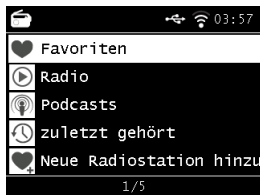
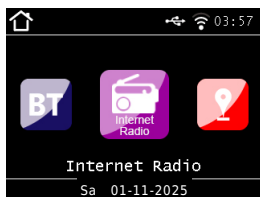

7. Provoz

7.2.1 Vyhledávání internetových rozhlasových stanic

Vyberte řádek Přidat novou rozhlasovou stanici a potvrďte stisknutím tlačítka OK na zařízení.

Zadejte název rozhlasové stanice do vyhledávacího pole pomocí klávesnice na dálkovém ovladači.

K tomu použijte tlačítka ▲▼◀▶. Potvrďte zadání stisknutím tlačítka OK. Rádio nyní vyhledá všechny stanice, které odpovídají tomuto zadání. Pomocí tlačítek vyberte stanici a potvrďte stisknutím tlačítka na zařízení. Volitelně můžete také zadat adresu URL.



7.2.2 Ukládání rozhlasových stanic do seznamu oblíbených

Rádiové stanice lze uložit do seznamu oblíbených stanic, který lze rychle vyvolat pomocí tlačítka oblíbených stanic na dálkovém ovladači.

Vyberte rozhlasovou stanici, kterou chcete přidat do seznamu oblíbených stanic. Stiskněte tlačítko FAV+ na dálkovém ovladači.

Nyní vyberte číslo paměťového místa, na které chcete rozhlasovou stanici uložit.

Podržte tlačítko FAV+ na dálkovém ovladači stisknuté po dobu přibližně 2 sekund. Rozhlasová stanice se uloží na vybrané paměťové místo.

7. Provoz

7.3 Místní rozhlasové stanice

Abychom vám usnadnili vyhledávání stanic ve vašem regionu v režimu internetového rádia, můžete v nabídce zařízení vyhledat konkrétní rozhlasové stanice z vašeho regionu. Pomocí tlačítek ◀▶ na dálkovém ovladači nebo otočným knoflíkem na zařízení vyberte možnost Lokální rádio.

V této části menu můžete také přistupovat k seznamu oblíbených stanic nebo zobrazit všechny stanice ve vašem regionu pomocí podmenu Místní město (Auto). Zde je také možné vyhledávat stanice.

Potvrďte svůj výběr tlačítkem OK.

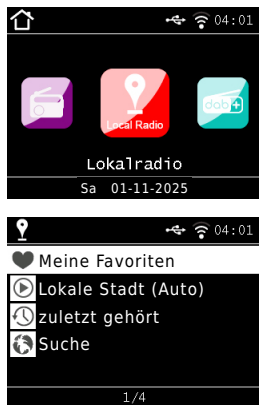

7. Provoz

7.4 Provoz FM/UKW

V tomto režimu rádia můžete přijímat analogové FM rozhlasové stanice. Stiskněte tlačítko MENU na dálkovém ovladači nebo použijte tlačítka ◀▶ na zařízení k výběru položky FM v nabídce. Potvrďte výběr tlačítkem OK na dálkovém ovladači nebo otočným knoflíkem na zařízení.

Po přechodu do nabídky FM se automaticky spustí vyhledávání stanic. Poté stiskněte tlačítko LIST na dálkovém ovladači, aby se zobrazily nalezené FM frekvence. Vyberte požadovanou frekvenci pomocí tlačítek se šipkami a potvrďte výběr tlačítkem OK.

Chcete-li uložit stanici, postupujte takto: Vyberte požadovanou rozhlasovou stanici a stiskněte tlačítko FAV+ na dálkovém ovladači. Poté vyberte paměťové místo, kam chcete stanici uložit. Nyní podržte tlačítko FAV+ stisknuté asi 2 sekundy – rozhlasová stanice se uloží na vybrané paměťové místo.

7.5 Streamovací služby

Rádio umožňuje přehrávání FM, DAB a internetových rozhlasových stanic, stejně jako četných hudebních streamovacích služeb.

Zařízení v současné době podporuje následující streamovací služby: Deezer, Napster, Qobuz, Soundmachine, Tidal, Highresaudio, Palco MP3, Calm Radio (stav k datu tisku, změny vyhrazeny).

Abyste mohli využívat služby jednoho nebo více poskytovatelů, je nutné se zaregistrovat u příslušné streamovací služby. Další informace o registračním procesu najdete na webových stránkách příslušného poskytovatele.

V hlavním menu vyberte položku „Cloudová hudba“ a poté požadovanou službu streamování hudby. Potvrďte tlačítkem OK a zadej své přihlašovací údaje. Po úspěšném přihlášení budeš mít přímý přístup k vybrané hudební službě.

7. Provoz

7.6 UPnP

Pokud je rádio připojeno k bezdrátové síti, můžete jej použít jako přehrávač médií k přehrávání hudebních souborů z jiných zařízení v domácí síti (např. PC nebo smartphone) prostřednictvím UPnP.

Ujistěte se, že jsou zařízení ve stejné síti a že byl požadovaný mediální obsah sdílen.

Chcete-li vybrat UPnP, postupujte takto:

- Stiskněte tlačítko MENU na dálkovém ovladači nebo na přístroji a pomocí tlačítek ◀▶ nebo nastavovacího kolečka vyberte UPnP.
- Potvrďte tlačítkem OK a poté vyberte požadovanou skladbu.
- Pro přehrání stiskněte otočné tlačítko na přístroji.

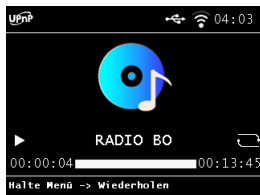

7.7 Přehrávání USB / multimédia

Můžete přehrávat hudební soubory MP3 z USB paměťového zařízení.

K tomu připojte USB disk s hudebními soubory k USB portu na přední straně.

Stiskněte tlačítko MENU na dálkovém ovladači nebo na zařízení a pomocí tlačítek ◀▶ na dálkovém ovladači nebo na zařízení vyberte možnost Multimédia.

Pro potvrzení stiskněte tlačítko OK na dálkovém ovladači nebo otočný knoflík na zařízení. V nastavení systému „Zapojit USB flash disk“ můžete také aktivovat přímé přepnutí do multimediálního režimu.

Vyberte skladbu, kterou chcete přehrát, a potvrďte ji stisknutím otočného knoflíku na zařízení.



7. Provoz

7.8 EQ (ekvalizér)

V této části můžete vybrat přednastavené zvukové nastavení.

Pomocí tlačítek ◀▶ na dálkovém ovladači nebo otočného knoflíku na zařízení vyberte v hlavním menu možnost Ekvalizér a poté potvrďte stisknutím tlačítka OK na dálkovém ovladači nebo otočného knoflíku na zařízení.



V části „Nastavení EQ“ a v podnabídkách „Můj profil EQ“ a „Rozšířená nastavení“ můžete upravit jednotlivé frekvenční rozsahy.

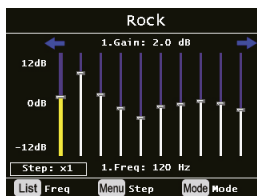

7. Provoz

7.9 Počasí

Zařízení může zobrazovat aktuální informace o počasí pro vaši polohu. Chcete-li zobrazit počasí, vyberte v hlavním menu rádia možnost Počasí a potvrďte stisknutím tlačítka OK.

Pomocí tlačítka MENU můžete změnit polohu pro předpověď počasí. Zadejte název města, pro které chcete nejnovější informace o počasí.

Pokud je zařízení připojeno k internetu, můžete si informace o počasí zobrazit na displeji zařízení.

Upozornění:

Pro předpověď počasí zařízení přistupuje k internetovému serveru, na kterém jsou uložena data o počasí. Zobrazená data o počasí se proto mohou lišit od skutečných dat o počasí ve vaší lokalitě.

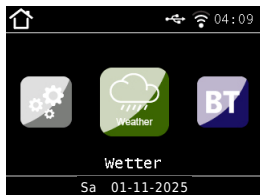

7. Provoz

7.10 Rádio jako přijímač Bluetooth

Rádio lze připojit přes Bluetooth k externímu zařízení (např. smartphone, tablet). Bluetooth připojení lze poté použít k přehrávání médií (lokálně uložených MP3 souborů, streamované hudby, online rádia) z externích zařízení přes rádio. V nabídce vyberte Bluetooth.

Než budete moci odesílat zvukové soubory přes Bluetooth do rádia, je nutné navázat Bluetooth připojení.

7.10.1 Vytvoření připojení Bluetooth

Stiskněte tlačítko Menu na dálkovém ovladači nebo na zařízení a vyberte režim Bluetooth.

Jakmile vyberete režim Bluetooth na rádiu, zařízení se přepne do režimu párování a vyhledá zařízení Bluetooth, ke kterým se může připojit.

Nyní aktivujte funkci Bluetooth na externím zařízení, které chcete připojit (další podrobnosti najdete v návodu k obsluze tohoto zařízení). V přehledu dostupných zařízení vyhledejte správný název zařízení, vyberte jej a poté navážete spojení.

7.10.2 Přehrávání médií přes Bluetooth

Po navázání spojení Bluetooth můžete přehrávat hudební soubory uložené na externím zařízení prostřednictvím rádia.

Postupujte následovně:

Spusťte přehrávání hudby na externím zařízení aktivací příslušné funkce přehrávání (MP3 přehrávač atd.) nebo výběrem skladby z příslušného seznamu skladeb a spuštěním přehrávání.

7.10.3 Rádio jako vysílač Bluetooth

Rádio může fungovat také jako vysílač Bluetooth.

To vám umožní přenášet zvukové signály z rádia přes Bluetooth do kompatibilních přijímacích zařízení Bluetooth, jako jsou například sluchátka Bluetooth.

Chcete-li spustit přenos Bluetooth, postupujte následovně:

7. Betrieb

- Přejděte do nabídky Nastavení systému a vyhledejte podnabídku „Bluetooth“. Vyberte ji pomocí tlačítka OK.
- Vyberte „Režim Bluetooth“ a poté „Automatické připojení“. Poté se vraťte do nabídky „Bluetooth“.
- Stiskněte tlačítko OK a vyberte „Bluetooth zařízení“. Rádio začne vyhledávat dostupná Bluetooth reproduktory nebo Bluetooth sluchátka. Poté vyberte zařízení ze seznamu stisknutím tlačítka OK. Zvuk bude přenášen do vašeho Bluetooth přijímače a reproduktor rádia bude automaticky ztlumen.

POZNÁMKA:

Tím se naváže spojení Bluetooth s přijímacím zařízením. Jakmile je navázáno spojení Bluetooth s přijímacím zařízením, reproduktory rádia se deaktivují. V tomto nastavení lze zvuk poslouchat pouze přes přijímač Bluetooth. Pokud je aktivován režim přehrávání Bluetooth, přenos Bluetooth se zastaví.

7. Provoz

7.11 Nahrávání rozhlasových pořadů

Pomocí tohoto zařízení můžete nahrávat hudbu nebo jiný zvukový obsah z internetového rádia, místního rádia, DAB+, FM nebo Bluetooth na připojený USB disk.

Rádio vytvoří na připojeném USB disku složku, ve které se ukládají všechny nahrávky. Složka má název PVR.

Soubory se ukládají v audio formátu přenášeném rozhlasovou stanicí. Pokud máte k rádiu připojeno USB zařízení, můžete během přehrávání nahrávat vysílání.

Během přehrávání vysílání stiskněte tlačítko nahrávání (● Rec) na dálkovém ovladači. Na displeji se zobrazí červený symbol nahrávání.

Chcete-li nahrávání ukončit, stiskněte tlačítko Stop nebo Zpět na dálkovém ovladači a potvrďte výzvu tlačítkem OK. Nahrávání lze také ukončit tlačítkem ◀ na zařízení a potvrdit otočným ovladačem. Upozorňujeme, že nahrané soubory lze přehrávat pouze na tomto zařízení!

Podobně jako u videorekordéru nebo DVD rekordéru můžete pomocí rádia provádět také časované nahrávky, např. pro nahrávání rozhlasových pořadů, když nejste doma. K tomu podržte tlačítko nahrávání (● Rec) na přístroji nebo na dálkovém ovladači déle než 2 sekundy.

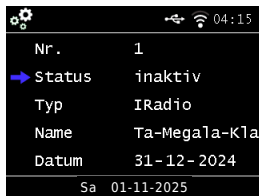

7. Provoz

Název:

Zde vyberte rozhlasový pořad, který chcete nahrát.

Datum:

Zde zadejte datum, kdy se má spustit časovač.

Čas spuštění:

Vyberte řádek Čas spuštění, stiskněte tlačítko OK a zadejte čas, kdy se má časovač aktivovat. K tomu použijte tlačítka ▲▼ na dálkovém ovladači nebo otočný knoflík.

Délka:

Zde nastavte dobu nahrávání v hodinách a minutách.

Režim:

Určete, zda se má nahrávání provádět pouze jednou nebo denně.

8. Provoz s aplikací

Kromě ovládání na přístroji a pomocí komfortního dálkového ovladače můžete toto rádio také plně ovládat pomocí aplikace Soundmate.

Aplikace se automaticky přizpůsobí funkcím připojeného rádia. Díky tomu lze pomocí jedné aplikace ovládat jak jednoduché, tak i komplexně vybavené modely.

Ovládání probíhá přes místní síť WLAN. Ujistěte se proto, že rádio i váš smartphone nebo tablet jsou připojeny ke stejné síti WLAN.

Aplikace je pravidelně vylepšována a přizpůsobována novým funkcím rádií. Budeme rádi, když nám zašlete svou zpětnou vazbu a návrhy na vylepšení.

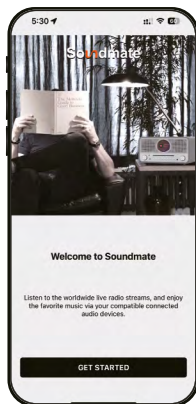

9. Odstraňování chyb

Příznak	Možné příčiny
Displej se nezapíná, rádio nereaguje	Připojte zařízení k elektrické síti pomocí dodaného napájecího kabelu.
Dálkové ovládání nefunguje	Baterie je vybitá nebo nesprávně vložená. Zkontrolujte, zda jsou baterie vloženy správně. Nasměrujte dálkové ovládání na zařízení.
Přerušovaný příjem DAB	Žádné dostupné stanice. Provedte vyhledávání. Anténa není zcela vysunutá. Změňte umístění rádia (např. blíže k oknu) a proveďte další vyhledávání.
Porucha rozhlasových programů	Změňte umístění zařízení.
Přehrávání AUX nefunguje	Rádio je v nesprávném režimu. Přepněte do režimu AUX. Kabelové připojení je vadné. Zkontrolujte kabelové připojení mezi rádiem a externím zařízením.
Špatná kvalita zvuku při přehrávání hudby z USB	Soubor s nízkou přenosovou rychlostí. Zkontrolujte zvukový soubor. Tip: U souborů MP3 by měla být přenosová rychlost 192 Kbit/s nebo vyšší.
Hlasitost příliš nízká	Zkontrolujte nastavení hlasitosti na rádiu. Zkontrolujte nastavení hlasitosti spárovaného zařízení, ze kterého přehráváte hudbu.
Nelze navázat síťové připojení	Zkontrolujte funkci WiFi. Aktivujte funkci DHCP na routeru, ke kterému se má rádio připojit. V síti může být aktivní firewall.

8. Odstraňování chyb

Příznak	Možné příčiny
Nelze navázat připojení WiFi.	Zkontrolujte dostupnost WiFi sítě. Zmenšete vzdálenost mezi WiFi routerem a rádiovým zařízením. Ujistěte se, že používáte správné heslo WEP/WPA při připojování k WiFi routeru.
Nejsou k dispozici žádné internetové rozhlasové stanice.	Zkontrolujte přístupové body sítě. Rádiová stanice není momentálně k dispozici. Připojení vysílače bylo změněno nebo vysílač již nevysílá.
USB disk nebyl rozpoznán.	Ujistěte se, že je USB paměťové zařízení naformátováno na FAT32.
Ze zařízení nevychází žádný zvuk. Všechny ostatní funkce fungují správně.	Sluchátka jsou zapojená. Odpojte sluchátka.

9. Skladování

Pokud zařízení nepoužíváte, odpojte síťový adaptér ze zásuvky, odpojte kabel síťového adaptéru od rádia a uložte zařízení na suchém místě chráněném před prachem. Pokud zařízení nebudete delší dobu používat, vyjměte baterii z dálkového ovladače.

10. Technické údaje

Internetové rádio

Audio kodeky	MP3 (až 320 Kbits/s, 48 KHz)
	AAC/AAC+ (až 320 Kbits/s, 48 KHz)
	WMA (až 320 Kbits/s, 48 KHz)
	WAV

DAB / DAB+ / FM

DAB/DAB+	Citlivost až -100 dBm
FM dekódování	Citlivost až -101 dBm
Přijímací oblast	DAB: Band III 174 MHz - 240 MHz
	FM: 87.5 MHz -108 Mhz

Zobrazení

Barevný TFT displej	2,4palcový barevný displej
---------------------	----------------------------

Připojení

S/PDIF	Optický digitální audio konektor (TOSLINK)
AUX vstup	3,5mm stereo jack vstup
Polarita Připojení síťového adaptéru	
USB připojení	Standard USB 2.0

Sít

Komunikační rozhraní	WiFi IEEE 802.11b/g/n wireless Bluetooth (BT V5.0, Supports A2DP, AVRCP profiles)
Frekvence	WiFi: 2.400 - 2.4835 GHz Bluetooth: 2.4GHz - 2.48 GHz
Vysílací výkon	WiFi: <20dBm Bluetooth: max. 8dBm
Šifrování WLAN	WEP, WPA, WPA2 (PSK), WPS

11. Technické údaje

Napájení

Výrobce	SHENZHEN SOY TECHNOLOGY CO., LTD.
Číslo modelu	SOY-1800360-327-II-A
Vstupní napětí	AC 100 - 240 V
Vstupní frekvence	50 Hz - 60 Hz
Výstupní napětí	5 V DC
Výstupní proud	2 A
Výstupní výkon	max. 10 W
Průměrná účinnost při provozu	85.60 %
Příkon při nulovém zatížení	< 0,3 W

Rozměry / hmotnost

Rozměry (mm)	150 x 110 x 110 mm (Š/V/H)
Hmotnost	230 g

Provozní podmínky

Teplotní rozsah	0°C - 45°C
Vlhkost vzduchu	20-80 % relativní vlhkost vzduchu

Baterie dálkového ovladače

Typ	CR 2025 / 3 V
-----	---------------

Právní upozornění

Informace o shodě

Společnost Telestar GmbH tímto prohlašuje, že následující zařízení jsou v souladu se základními požadavky a ostatními příslušnými ustanoveními směrnic:

- 2014/53/EU (RED)
- 2014/35/EU (LVD)
- 2014/30/EU (EMV)
- 2011/65/EU + 2015/863/EU (RoHS)
- 1907/2006 (REACH)

Telestar TOP 400 (Číslo položky 5700400)

Úplné prohlášení o shodě je k dispozici u společnosti Telestar GmbH a je dostupné online na adrese: www.telestar.de/support/dl



Vyloučení odpovědnosti

Tento návod k obsluze byl sestaven s maximální pečlivostí. Přesto nepřebíráme žádnou odpovědnost za případné chyby, tiskové chyby nebo nesprávné údaje. Vyhrazujeme si právo na změny a technický vývoj. Používání je na vlastní odpovědnost.

Právní upozornění

Symboly a upozornění



Staré přístroje nesmí být likvidovány spolu s běžným domovým odpadem. Jste ze zákona povinni odevzdat staré elektrické a elektronické přístroje na obecních sběrných místech. Baterie a akumulátory musí být před likvidací vyjmuty a řádně zlikvidovány.

WEEE-Reg.-Nr.: DE49015927



Obal tohoto produktu je vyroben z ekologických materiálů, které lze recyklovat. Obal a výplňové materiály zlikvidujte v souladu s místními předpisy pro třídění odpadu.



Pokyny k likvidaci baterií

Součástí dodávky je baterie (knoflíková baterie typu CR2023).

Baterie nesmí být likvidovány spolu s běžným domovým odpadem.

Spotřebitelé jsou ze zákona povinni odevzdat použité baterie v příslušném sběrném místě nebo v obchodě. Baterie obsahující škodlivé látky jsou označeny symbolem přeškrtnuté popelnice a chemickými symboly Pb (olovo), Cd (kadmium) nebo Hg (rtuť).

Cd
Hg
Pb

Version 2.0 (11/2025)

TELESTAR GmbH, Brückenstraße 2a, D-97618 Niederlauer
Telefon: 09771 / 63567-200, Fax: 09771 / 63567-144
www.telestar.de, info@telestar.de